

INSTRUKCJA MONTAŻU KOMODY

Elementy i akcesoria

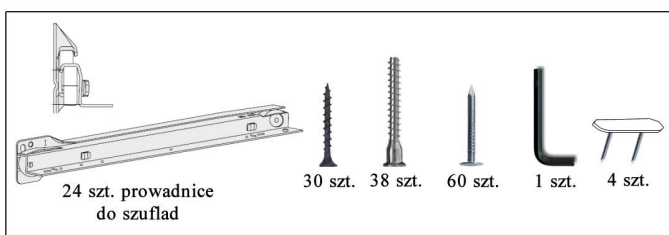

UWAGA! Montaż komody powinien się odbywać według kolejności zaznaczonej na schemacie obok.

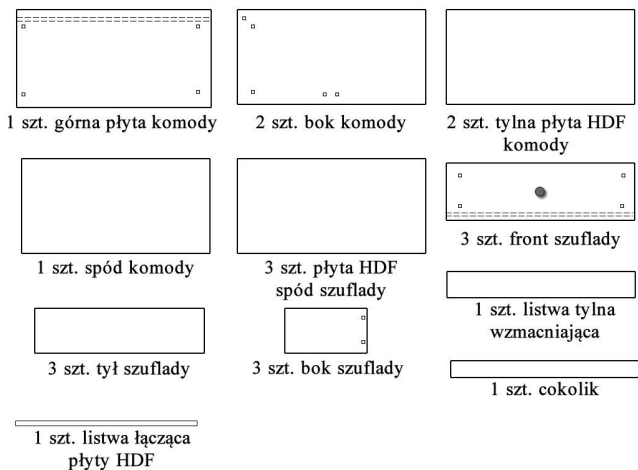

1 Do boków komody przykręcamy prowadnice szuflad za pomocą śrubokręta i śrub

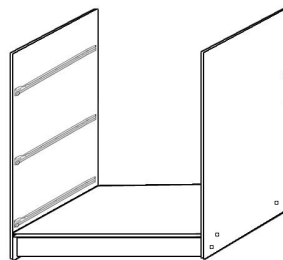

2 Do spodu komody dokręcamy dwa boki za pomocą klucza imbusowego i konfirmatów

3 Do boków komody pod spodem komody dokręcamy cokolik za pomocą klucza imbusowego i konfirmatów

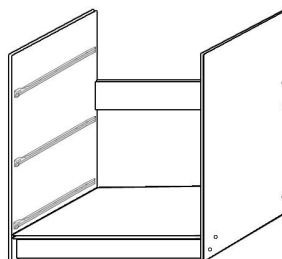

4 Dokręcamy tylny wspornik komody za pomocą klucza imbusowego i konfirmatów

5

Czterema konfirmatami dokręcamy górną płytę do boków komody

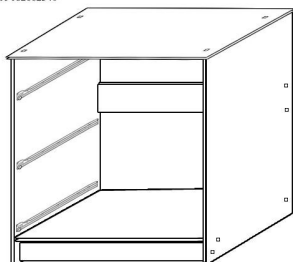

6

Dwie tylne płyty HDF łączymy plastikowym łącznikiem, wsuwamy we frez górnej płyty (sprawdzamy wszystkie konty) i przybijamy je za pomocą młotka i gwoździków

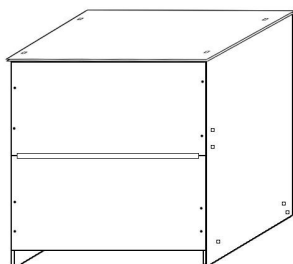

7

Przybijamy młotkiem stópki do spodu komody

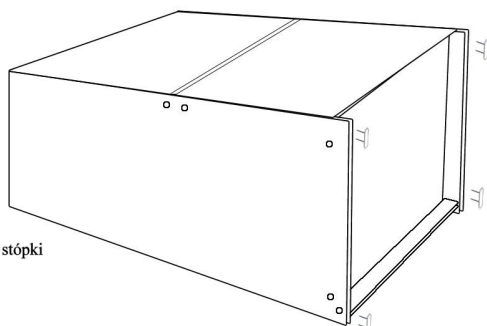

7

Ośmioma konfirmatami skręcamy tył, boki i front szuflady. Wykonujemy to trzykrotnie!

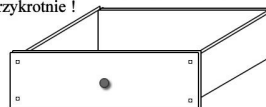

8

Wsuwamy płytę HDF do frezu we froncie szuflady i przybijamy ją za pomocą młotka i gwoździków

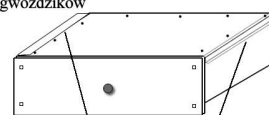

9

Dokręcamy prowadnice do szuflady

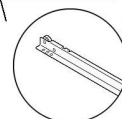

10

Zmontowane szuflady wsuwamy na prowadnice komody

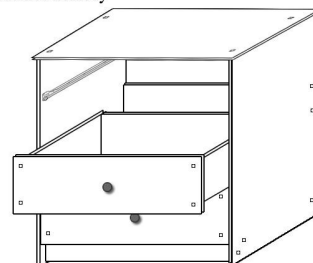

UWAGA! Nie dokręcamy do końca wszystkich konfirmatów zanim nie wyregulujemy tylnych płyt HDF. Upewniamy się, że wszystkie szuflady pasują i dokręcamy konfirmaty.

